

Mobile 11-kW-Wallbox



JUICE BOOSTER 3 air



DIE 7-IN-1 LADESTATION



WALLBOX
FÜR ZUHAUSE



MOBILE LADESTATION
FÜR UNTERWEGS



LADEKABEL FÜR
ÖFFENTLICHE LADESÄULEN



APP FÜR FERN-
UND ZEITSTEUERUNG



RFID-
FREISCHALTUNG



LADE-LOGBUCH
MIT BELEGFUNKTION



LASTMANAGEMENT

JUICE BOOSTER 3 air

Die mobile Wallbox für überall

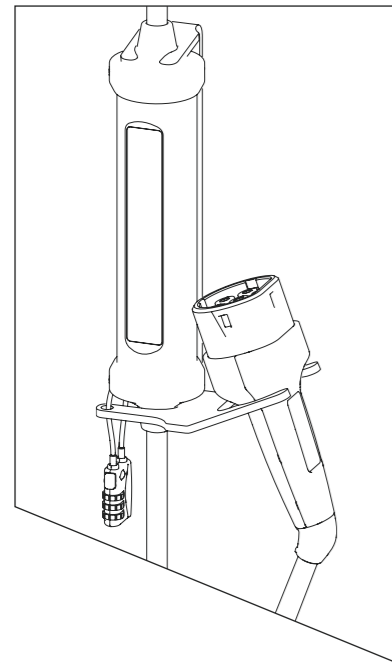

Wallbox

Der JUICE BOOSTER 3 air kann mit der speziell entwickelten Halterung als Wandladestation genutzt werden.

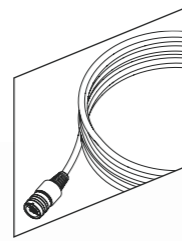

5 Meter Kabellänge

Mit Verlängerungskabel kann die Kabellänge sogar auf bis zu 25 m erweitert werden.

Programmierbarer Button

am Typ-2-Stecker zum Einstellen der Leistungsstufe, für den Ladestopp oder zum Freigeben des Steckers.

100% kompatibel

mit allen E-Autos, die einen Typ-2-Anschluss haben.

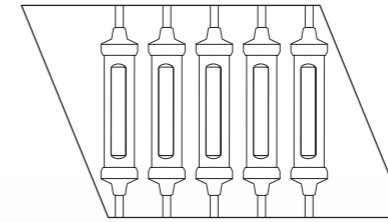

Kommunikation

Bluetooth und WLAN für einfachstes Lastmanagement und Fernsteuerung.

JUICE CONNECTOR

Automatische Adaptererkennung mit vollautomatischer Einstellung der Ladeleistung.

RFID-Freischaltung

RFID-Leser im Typ-2-Stecker. Zwei RFID-Karten sind gratis dabei.

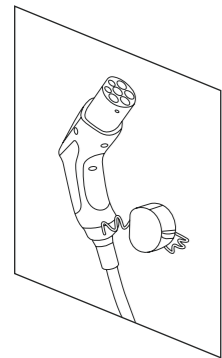

Typ-2-Kabel

Nur noch ein Kabel an Bord: Mit dem JUICE BOOSTER 3 air und dem Typ-2-Adapter benötigst du auch für öffentliche Ladestationen kein separates Typ-2-Kabel mehr.

Klein und handlich

Bis zu 10x kleiner als andere mobile Ladestationen. Federleicht mit einem Gewicht von weniger als 1 kg.

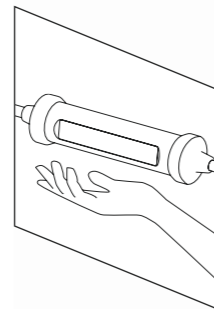

Ordnung muss sein

Kostenlos dabei: robuste Tasche mit integrierten Klettstreifen für den optimalen Halt im Kofferraum.

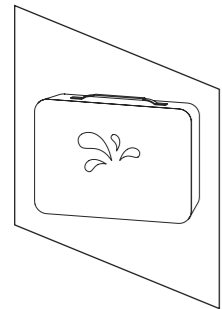

JUICE CELSIUS

Der in Haushaltsadaptern integrierte JUICE-CELSIUS-Temperatursensor erkennt Überhitzung (z. B. bei schlecht verdrahteten Steckdosen) und schützt so vor möglichen Bränden.

Wasserdicht

Allwettertauglich.

Bis zu 3 Tonnen

Radlast überfahrtauglich.

Adapterschloss

Privat oder öffentlich jederzeit diebstahlsicher.

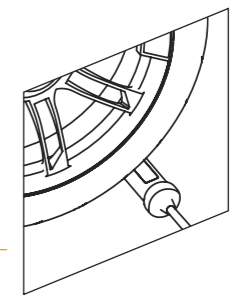

Better safe than sorry

Umfassende Fehlererkennung und Schutz vor falsch angeschlossenen Steckdosen.

Mobile Ladestation

Dank der umfangreichen Adapterauswahl für alle herkömmlichen Haushalts- und Industriesteckdosen lädst du weltweit sorgenlos.

30+ weitere

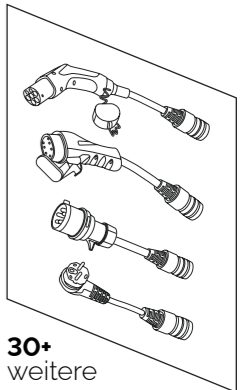

j+ pilot



Mit der j+ pilot App steuerst du alle Funktionen deines JUICE BOOSTER 3 air: Freischaltung, zeitgesteuertes Laden, Regelung der Stromstärke, Ladeverlauf, Statistik und Lastmanagement. Laufend kommen neue Features hinzu.



Lade dir die App jetzt herunter und tauche in die Welt von j+ pilot ein.



juice.world/app

Technische Spezifikationen

Abmessungen	Durchmesser: 53 mm, Länge: 213 mm, Kabellänge: 5 m	CE-Konformität	IEC 62752, IEC 61851, EMV, RoHS
Gewicht	ca. 700 g ohne Kabel, ca. 1,8 kg mit Kabel	Schutzart - FI	IP67 - RCD DC 6 mA, RCD AC 30 mA
Nennstrom	6 A bis 16 A (20 A als Mode-3-Ladekabel)	Freischaltung	RFID-Leser im Typ-2-Stecker (ISO 14443 Typ A)
Netzspannung	230 V (1-phasig) / 400 V (3-phasig)	Stecker netzseitig	über 30 selbsterkennende Adapter erhältlich für Haushalts-, Industrie- und EV-Steckdosen, Adapterlänge ca. 30 cm
Kommunikation	Bluetooth, WLAN	Kupplung fahrzeugseitig	Typ 2 (EN 62196)
Fehleridentifikation	10 individuelle Fehleridentifikationen, u. a.	Leistungsstufen	0 A / 6 A / 8 A / 10 A / 13 A / 16 A
Pausierung bei überhitzten Haushaltssteckdosen Sicherheitsabschaltung bei falsch verdrahteten Steckdosen Sicherheitsabschaltung bei übermässiger Stromaufnahme des Fahrzeugs		Material, Farbe	Aluminium eloxiert, anthrazit

Änderungen vorbehalten.

Individualität

Kompatibel mit allen Elektroautos mit Typ-2-Anschluss. Lade ein- bis dreiphasig mit bis zu 16 Ampere – egal ob 3,7/7,4 oder 11 kW. Unter idealen Voraussetzungen ist dein Akku je nach Grösse in nur 1–4 Stunden voll.

Kurz gesagt: Der JUICE BOOSTER 3 air ist die perfekte Ladestation für jeden Einsatz.

Integrierte Fehlerstromerkennung

Die Gleich- und Wechselstrom-Fehlererkennung löst effektiv bei dem vorgeschriebenen Wert aus.

Durch die integrierte Schutzfunktion kannst du auf den teuren FI Typ B im Haus verzichten. So sparst du Kosten und Arbeit von bis zu 1000 Euro/Franken.

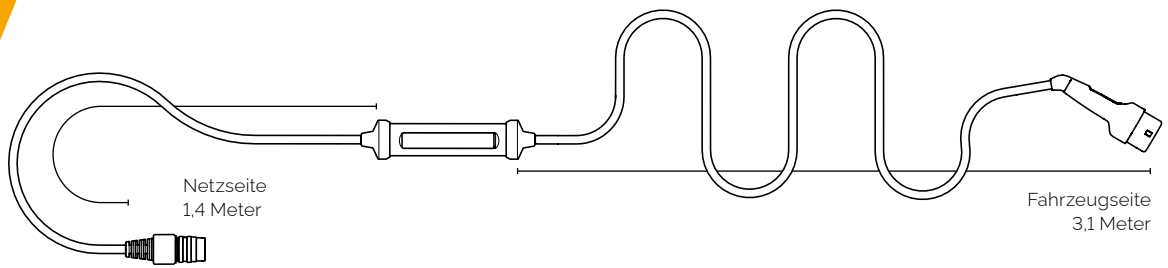

Typ 2 (EU)



Typ 3 (FR)



CEE32, 3-phasig
(Global)



CEE16, 3-phasig
(Global)



CEE32, 1-phasig
(Global)



CEE16, 1-phasig
(Global)



Plexo 32 A, 3-phasig (FR)



Plexo 20 A, 3-phasig (FR)



Plexo 32 A, 1-phasig (FR)



Plexo 20 A, 1-phasig (FR)



CEE32, 1-phasig (NO)



56pa450 (AU)



CEE 7/7 (EU)



Schuko (DE)



Green'up (FR)



T25 (CH)



T15 (CH)



T23 (CH)



T12/13 (CH)



Typ L, 10 A (IT)



Typ L, 16 A (IT)



NEMA 5-15 (US)



NEMA 5-20 (US)



NEMA 6-15 (US)



NEMA 6-20 (US)

NEMA 6-50 (US)

NEMA 14-30 (US)

NEMA 14-50 (US)

NEMA TT-30 (US)

Typ G (GB)

Typ M (ZA)

Typ K (DK)

Typ I, 10 A (CN)

Typ I, 16 A (CN)

EV-Stecker

Industriestecker

Haushaltsstecker

JUICE BOOSTER 3 air

Rundum sorglos unterwegs



Laufend erfolgreich getestet

Wir garantieren: Kompatibel mit allen bestehenden und neu erscheinenden E-Autos mit Typ-2-Anschluss.



Robust

Hochstabilen Aluminiumgehäuse, wetterfest (Stecker im gesteckten Zustand: strahlwasser- und staubdicht; Gehäuse: untertauchsicher).



Sicherer JUICE CONNECTOR

Der mit Technik aus der Raumfahrt entwickelte und überfahrbare Alu-Verbindungsstecker garantiert Sicherheit und Flexibilität bei jedem Ladevorgang.



Pure Intelligenz

Der JUICE BOOSTER 3 air besticht auch durch ein umfangreiches Angebot an intelligenten Software-Features:

- dynamisches Lastmanagement smartJUICE
- Temperatursensoren in Haushaltssteckern
- Strommessung
- Zeitsteuerung
- Accessmanagement



Weitere Infos und Zubehör findest du hier:
juice.world/juice-booster-3-air

